

6-103645-5 ✓ 有效

AMPMODU | AMPMODU MTE

TE 内部编号 6-103645-5

AMPMODU MTE, Connector Assembly, Receptacle, Wire-to-Board,
16 Position, 2.54mm [.1in] Centerline, Insulation Displacement
Crimp (IDC) / Crimp, 1 Row

[在 TE 官网查看>](#)



连接器 > PCB 连接器 > 线对板连接器 > 线对板连接器壳体



连接器产品类型: 连接器组件

连接器和壳体类型: 母端, 母端

连接器系统: 线到板

Number of Positions: 16

中心线 (间距) : 2.54 mm [.1 in]

产品特性

产品类型特性

施加的压力	标准
连接器产品类型	连接器组件
连接器和壳体类型	母端, 母端
连接器系统	线到板
Sealable	否
连接器和端子端接到	电线和电缆

结构特性

Number of Positions	16
行数	1

电气特征

端接电阻	15 mΩ
介质耐压 (最大值)	600 VACrms
绝缘电阻	5000 MΩ
工作电压	267 V
Operating Voltage	250 VAC

接触件特性

端子布局	直插式
壳体内部的端子定位力	带有

端子类型	插座
PCB 端子端接区域电镀材料表面涂层	哑光
PCB 端子端接区域电镀材料	锡
端子基材	磷青铜
端子额定电流 (最大值)	3 A

端接特性

线缆端接方法	刺破式压接 (IDC), 压接
--------	-----------------

机械附件

应力消除	不带
壳体内部的端子定位器类型	锁定枪
面板安装特性	不带
PCB 安装固定	不带
接合固定类型	锁闩, 锁闩
接合固定	带有
连接器安装类型	电缆安装 (自由悬挂)

壳体特性

壳体入口配置	两端闭合
外壳材料	热塑性
中心线 (间距)	2.54 mm [.1 in]
壳体颜色	黑色

尺寸

连接器高度	6.73 mm [.265 in]
Accepts Wire Insulation Diameter Range	1.37 mm [.054 in]
Wire Size	.12 – .32 mm ²

使用环境

工作温度范围	-65 – 105 °C [-85 – 221 °F]
--------	-----------------------------

操作/应用

电路应用	Signal
------	--------

行业标准

灼热丝额定值	标准件 - 非灼热丝
已批准的标准	CSA LR7189, UL E28476
UL 阻燃性等级	UL 94V-0

包装特性

封装数量	13
封装方法	Tube

其他

注释	带状电缆带缺口把手 22-28 AWG, 气动终结器的最大绝缘直径为 1.14 [0.045]。
----	--

产品合规性

如需合规文档，请访问 [TE 官网产品页面](#)。>

欧盟RoHS指令2011/65/EU	符合
欧盟ELV指令2000/53/EC	符合
中国电器电子产品有害物质限制使用管理办法（China RoHS 2，工业和信息化部携七部委2016年第32号令	没有超出阈值的受限材料
欧盟REACH法规(EC) No. 1907/2006	欧洲化学品管理局最新发布的SvHCs候选清单: 2021年7月 (219) SvHCs候选清单的声明更新至: 2021年1月 (211) 超过限值的SVHC： Not Yet Reviewed
卤素含量	非低卤素 - 包含 Br 或 Cl > 900 ppm。
焊接工艺能力	不适合采用焊接工艺

产品合规免责声明

此信息基于对供应商的合理调查以及TE对供应商提供的信息的现有认知。此信息可能发生变化。经TE确认符合欧盟RoHS的产品编号，产品均质材料中铅、六价铬、汞、PBB、PBDE、DEHP、BBP、DBP和DIBP的最大浓度不超过0.1%，镉的最大浓度不超过0.01%或符合指令2011/65/EU(RoHS2)及其修订指令规定的豁免。根据2011/65/EU指令要求电子电气产品需要进行CE标识。元器件产品通常无需进行CE标识。经TE确认符合欧盟ELV指令的产品编号，产品均质材料中，铅、六价铬和汞的最大浓度不超过0.1%，镉的最大浓度不超过0.01%（按重量计算），或符合指令2000/53/EC(ELV)附录中规定的豁免。关于欧盟REACH法规，TE目前提供的此产品编号的物品中高度关注物质（SVHC）的信息是基于欧洲化学品管理局（ECHA）最新发布的“物品中物质的要求指南”，链接如下：<https://echa.europa.eu/guidance-documents/guidance-on-reach>

配套部件

 <p>TE 产品编号 58074-1 MTA 50/100/156 MANUAL TOOL FRAME</p>	 <p>TE 产品编号 843477-1 TOOL, EXTRACTION RESET</p>	 <p>TE 产品编号 6-103672-5 16 MTE HDR SRRA LATCH W/HLDWN</p>	 <p>TE 产品编号 6-103634-5 16 MTE HDR SRRA LTCH.100CL LF</p>
---	--	---	---

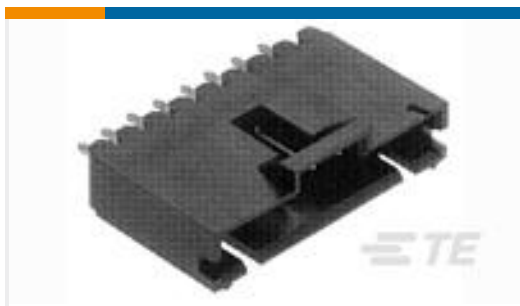

TE 产品编号 6-103639-5
16 MTE HDR SRST LATCH .100CL



TE 产品编号 58336-1
HEAD (IDC) MODU MTE W/O TL

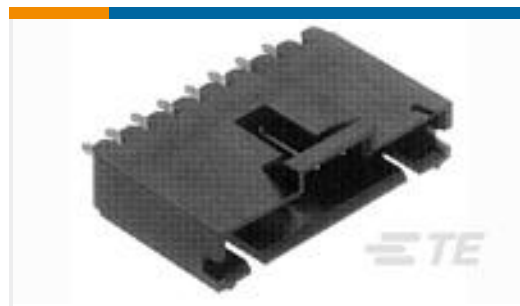

TE 产品编号 6-103669-5
16 MTE HDR SRST LATCH W/HLDWN



TE 产品编号 6-1375549-5
16 MTE VERT SMT HDR FULL LF-PB

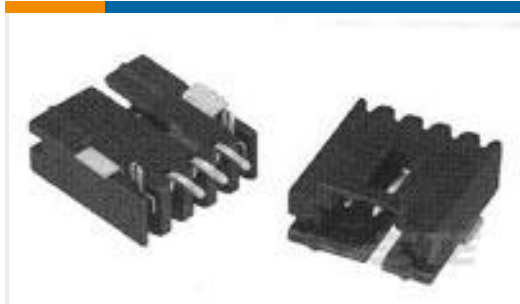

TE 产品编号 6-147324-5
16 MTE HDR SRRA SMT.100CL

该系列中的其他产品 | AMPMODU MTE



PCB 连接器护罩(40)



带状连接器附件(1)



插入和拔出工具(2)

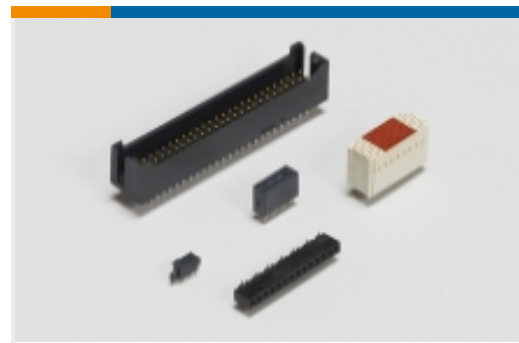

板对板接头和插座(23)



标准矩形连接器(2)



线到板连接器组件和护套(585)

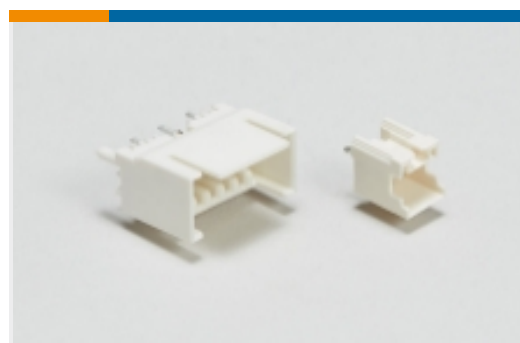

线对板接头和插座(740)



线对板连接器端子(32)

客户还购买了



TE 产品编号 103653-7
08 MTE SHRD PIN HSG SR LATCH



TE 产品编号 103653-1
02 MTE SHRD PIN HSG SR LATCH



TE 产品编号 104257-7
08 MTE RCPT HSG SR LATCH .100



TE 产品编号 104257-1
02 MTE RCPT HSG SR LATCH .100

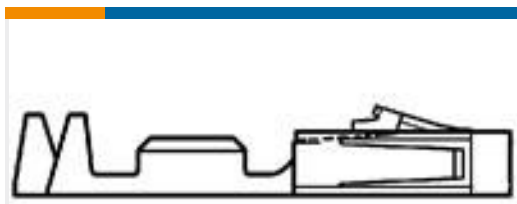

TE 产品编号104479-9
SHORT POINT CONT 15 DPLX
STMPD LF



TE 产品编号1-794606-1
MICRO MNL RPT CNT STRP 15AU LF



TE 产品编号1-794229-0
MINI UMNL2 SOK 22-18AWG LP LF

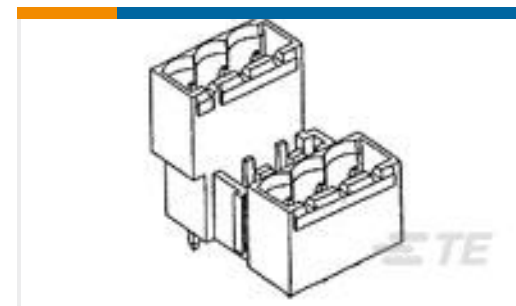

TE 产品编号1-284065-6
TERMI-BLOK HDR 180, 5,08MM P.M

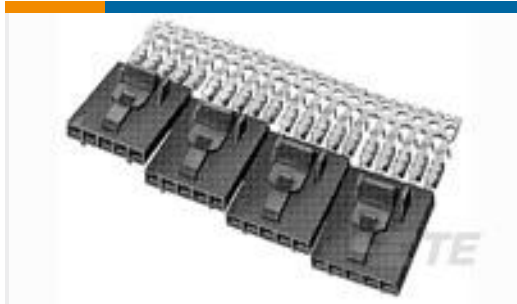

TE 产品编号103956-7
2X8 MTE RCPT SR LATCH .100CL



TE 产品编号YACT24MB99AAV00100
JAM NUT RECEPTACLE

文档

产品图纸

[16 MTE RCPT SR LATCH .100CL](#)

英文版本

数据表/目录页

[AMP MODU MTE Section of Catalog 1307819](#)

英文版本

[AMP MODU INTERCONNECTION SYSTEM SECTION5_CONT](#)

英文版本

[AMP MODU MTE INTERCONNECT SYSTEM](#)

英文版本

产品规格

应用规格

英文版本