

2-928343-8 ✓ 有效

RAST | RAST 5 IDC Connectors

TE 内部编号 2-928343-8

RAST 5 IDC Connectors, Housing, Receptacle, Wire-to-Wire, 8 Position, 5mm [.197in] Centerline, Crimp, 1 Row, Black Housing Color, Mating Retention

[在 TE 官网查看>](#)



连接器 > PCB 连接器 > 线对板连接器 > 线对板连接器壳体

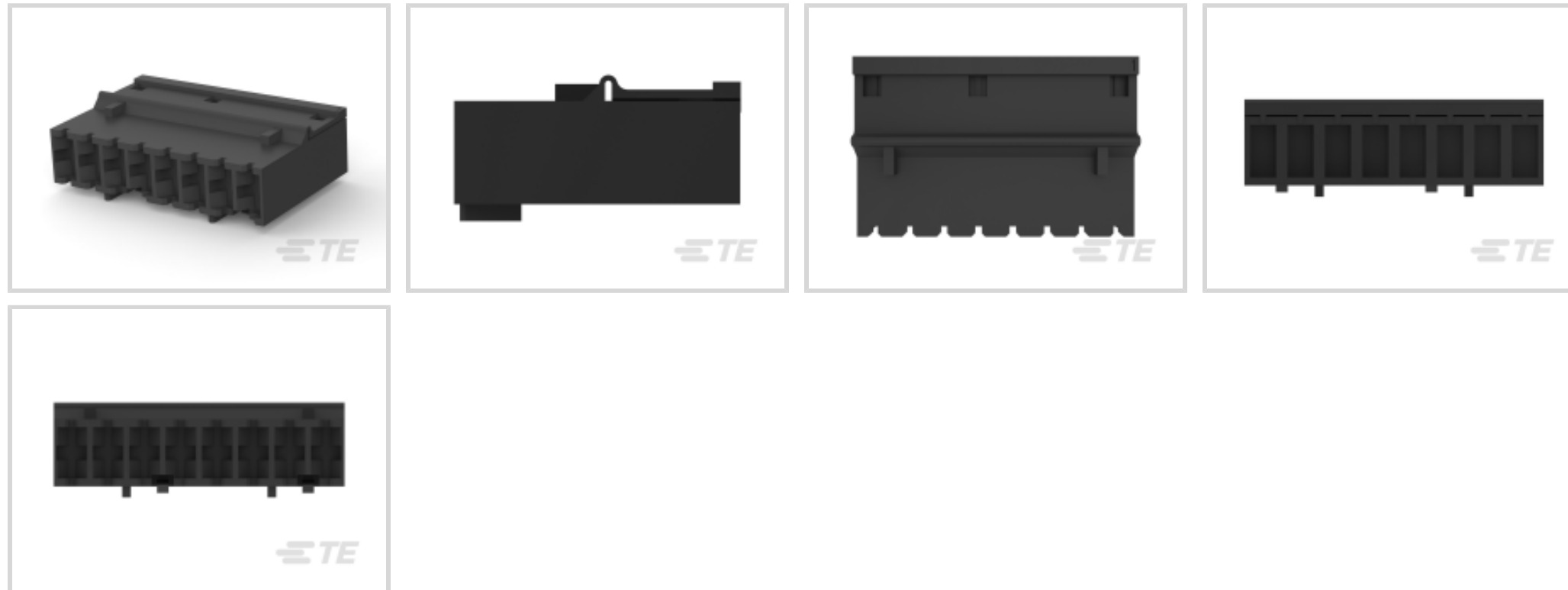

连接器产品类型: 外壳

连接器和壳体类型: 母端, 母端

连接器系统: 线到线

Number of Positions: 8

中心线 (间距) : 5 mm [.197 in]

产品特性

产品类型特性

连接器产品类型	外壳
连接器和壳体类型	母端, 母端
连接器系统	线到线
Sealable	否
连接器和端子端接到	电线和电缆

结构特性

键控和极化肋位置	无
Number of Positions	8
行数	1

端接特性

线缆端接方法	压接
--------	----

机械附件

锁销之间腔数	1&2/5&6
应力消除	不带



面板安装特性	不带
PCB 安装固定	不带
接合固定类型	锁闩, 锁闩
接合固定	带有
连接器安装类型	电缆安装 (自由悬挂)

壳体特性

外壳材料	PA 6.6
中心线 (间距)	5 mm [.197 in]
壳体颜色	黑色

尺寸

连接器长度	40 mm [1.574 in]
连接器高度	12.2 mm [.48 in]

使用环境

工作温度范围	-55 – 105 °C [-67 – 221 °F]
--------	-----------------------------

操作/应用

电路应用	电源和信号
------	-------

行业标准

RAST 版本	无
灼热丝额定值	标准件 - 非灼热丝
UL 阻燃性等级	UL 94V-2

包装特性

封装数量	1000
封装方法	Carton

其他

注释	公端护套使用 FASTIN-FASTON 0.250 系列公端。
----	----------------------------------

产品合规性

如需合规文档，请访问 [TE 官网产品页面](#)。>

欧盟RoHS指令2011/65/EU	符合
欧盟ELV指令2000/53/EC	符合
中国电器电子产品有害物质限制使用管理办法 (China RoHS 2, 工	没有超出阈值的受限材料

工业和信息化部携七部委2016年第32号令

欧盟REACH法规(EC) No. 1907/2006

欧洲化学品管理局最新发布的SvHCs候选清单: 2021年7月 (219)

SvHCs候选清单的声明更新至: 2021年7月 (219)

不含REACH SVHC

卤素含量

低卤素 - 每种均质材料的 Br、Cl、F、I < 900 ppm。也不含 BFR/CFR/PVC

焊接工艺能力

不适合采用焊接工艺

产品合规免责声明

此信息基于对供应商的合理调查以及TE对供应商提供的信息的现有认知。此信息可能发生变化。经TE确认符合欧盟RoHS的产品编号，产品均质材料中铅、六价铬、汞、PBB、PBDE、DEHP、BBP、DBP和DIBP的最大浓度不超过0.1%，镉的最大浓度不超过0.01%或符合指令2011/65/EU(RoHS2)及其修订指令规定的豁免。根据2011/65/EU指令要求电子电气产品需要进行CE标识。元器件产品通常无需进行CE标识。经TE确认符合欧盟ELV指令的产品编号，产品均质材料中，铅、六价铬和汞的最大浓度不超过0.1%，镉的最大浓度不超过0.01%（按重量计算），或符合指令2000/53/EC(ELV)附录中规定的豁免。关于欧盟REACH法规，TE目前提供的此产品编号的物品中高度关注物质(SVHC)的信息是基于欧洲化学品管理局(ECHA)最新发布的“物品中物质的要求指南”，链接如下：<https://echa.europa.eu/guidance-documents/guidance-on-reach>

配套部件

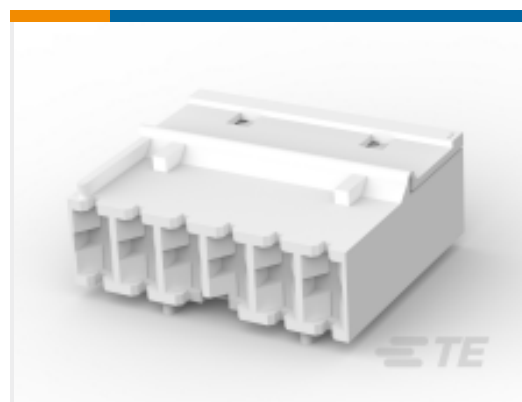
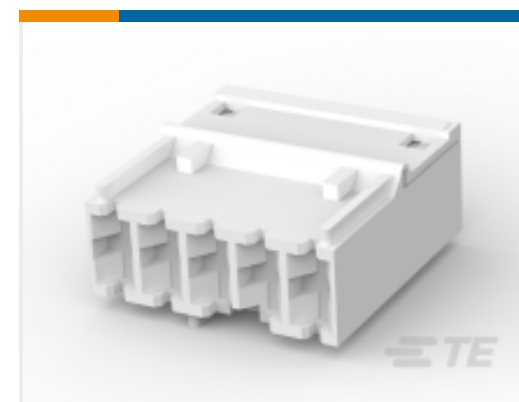
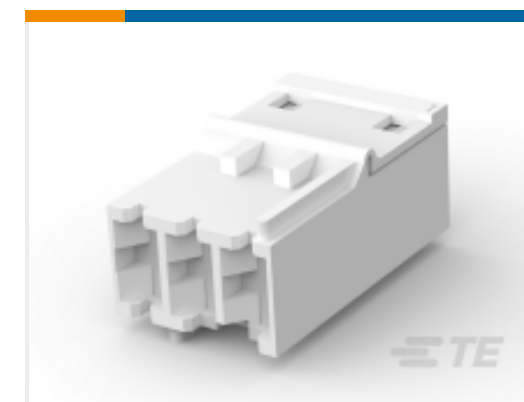
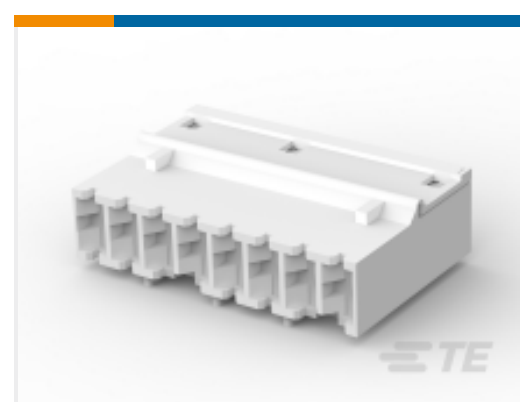
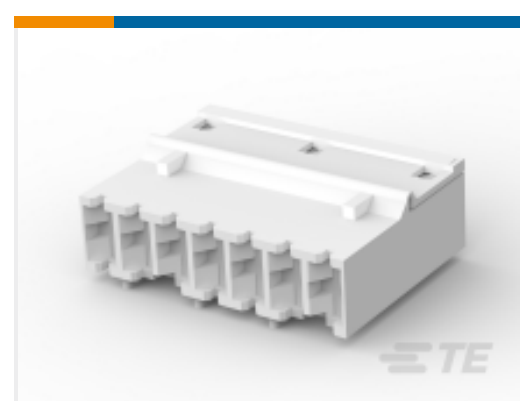
TE 产品编号 928343-6
STD-TIM GEH 6PTE 产品编号 3-928343-8
STD-TIMER GEH 8PTE 产品编号 928343-5
5P STD-TIMER GEHTE 产品编号 928343-3
STD-TIMER GEH 3PTE 产品编号 928343-2
STD-TIM GEH 2PTE 产品编号 928343-8
STD-TIMER GEH 8PTE 产品编号 2-928343-5
5P STD-TIMER GEHTE 产品编号 2-928343-7
7P STD-TIMER GEHTE 产品编号 3-928343-3
STD TIMER HOUSING 3PTE 产品编号 928343-7
7P STD-TIMER GEHTE 产品编号 928343-9
STANDARD TIMER HOUSING

该系列中的其他产品 | RAST 5 IDC Connectors



压接端子护套(41)



插入和拔出工具(1)



标准矩形连接器(138)

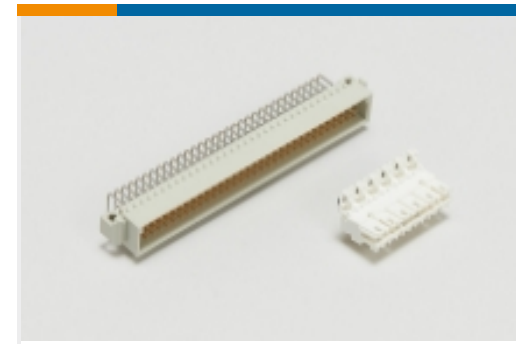

标准边缘连接器(36)

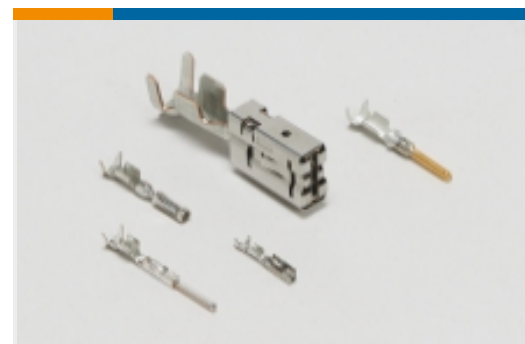

汽车端子(8)



矩形连接器壳体(1)

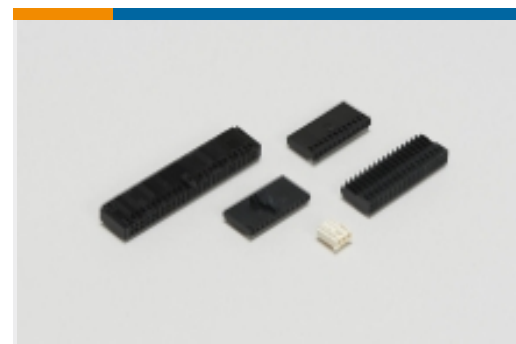

线到板连接器组件和护套(213)

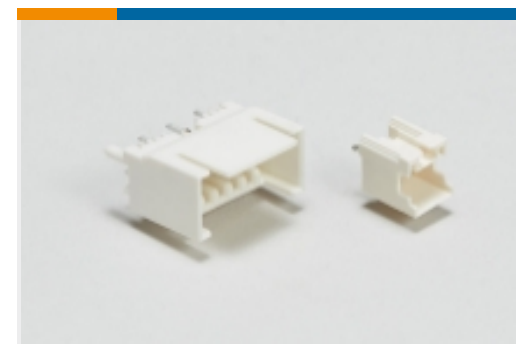

线到板接头和插座(424)



线到板连接器端子(2)

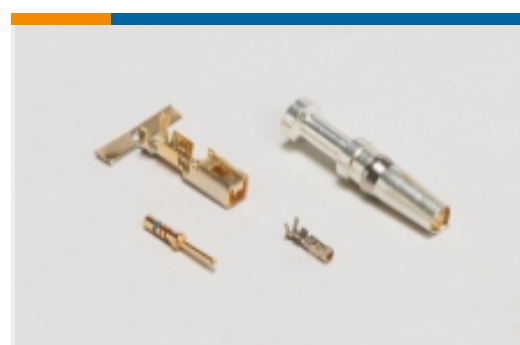

连接器端子(12)

客户还购买了

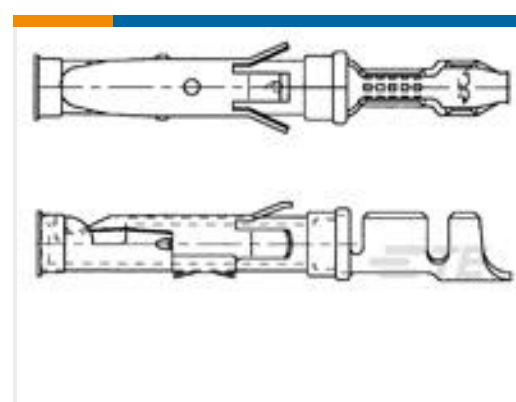
TE 产品编号1-965641-2
定时器, 连接器壳体TE 产品编号WM-3S
WEDGE LOCK, 3P, PLG, ORG, DTMTE 产品编号1-163083-2
.062 DIA SOC ASS 3+

文档

产品图纸

STD-TIMER GEH 8P

英文版本

CAD 文件

3D PDF

3D



下载查看

[ENG_CVM_CVM_2-928343-8_B.2d_dxf.zip](#)

英文版本

下载查看

[ENG_CVM_CVM_2-928343-8_B.3d_igs.zip](#)

英文版本

下载查看

[ENG_CVM_CVM_2-928343-8_B.3d_stp.zip](#)

英文版本

下载CAD文件代表我接受和同意[使用条款](#)。

数据表/目录页

[1654742_HOUSEHOLD_APPLIANCES_RAST5](#)

英文版本

产品环境合规性

[TE 材料声明](#)

英文版本

机构认证

[VDE 证书](#)

英文版本