

1-104482-8 ✓ 有效

AMPMODU | AMPMODU IV/V

TE 内部编号 1-104482-8

AMPMODU IV/V, Housing, Receptacle, Wire-to-Board, 40 Position, 2.54mm [.1in] Centerline, Crimp, 2 Row, Row-to-Row Spacing .1 in [2.54 mm]

[在 TE 官网查看>](#)



连接器 > PCB 连接器 > 线对板连接器 > 线对板连接器壳体

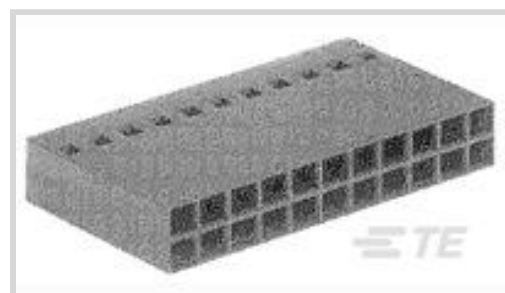

连接器产品类型: 外壳

连接器和壳体类型: 母端, 母端

连接器系统: 线到板

Number of Positions: 40

中心线 (间距) : 2.54 mm [.1 in]

产品特性

产品类型特性

连接器产品类型	外壳
连接器和壳体类型	母端, 母端
连接器系统	线到板
连接器和端子端接到	电线和电缆

结构特性

Number of Positions	40
行数	2

电气特征

端接电阻	12 mΩ
绝缘电阻	5000 MΩ
介质耐压 (最大值)	750 V
Operating Voltage	300 VAC

接触件特性

端子类型	插座
端子额定电流 (最大值)	3 A

端接特性

线缆端接方法	压接
--------	----

机械附件

应力消除	不带
面板安装特性	不带
PCB 安装固定	不带
接合固定	不带

壳体特性

壳体入口配置	两端闭合
外壳材料	热塑性
中心线 (间距)	2.54 mm [.1 in]
壳体颜色	黑色

尺寸

	.198 in
Wire Size	.03 – .6 mm ²
Row-to-Row Spacing	2.54 mm [.1 in]

使用环境

工作温度范围	-65 – 105 °C [-85 – 221 °F]
--------	-----------------------------

操作/应用

电路应用	Signal
------	--------

行业标准

已批准的标准	CSA LR7189, UL E28476
UL 阻燃性等级	UL 94V-0

包装特性

封装数量	1
封装方法	Package

产品合规性

如需合规文档，请访问 [TE 官网产品页面](#)。>

欧盟RoHS指令2011/65/EU	符合
欧盟ELV指令2000/53/EC	符合
中国电器电子产品有害物质限制使用管理办法 (China RoHS 2, 工业和信息化部携七部委2016年第32号令)	没有超出阈值的受限材料
欧盟REACH法规(EC) No. 1907/2006	欧洲化学品管理局最新发布的SvHCs候选清单: 2021年7月 (219)

SvHCs候选清单的声明更新至: 2021年1月
(211)
超过限值的SVHC :
Not Yet Reviewed

卤素含量

超出范围 - 不受卤素要求的限制

焊接工艺能力

不适合采用焊接工艺

产品合规免责声明

此信息基于对供应商的合理调查以及TE对供应商提供的信息的现有认知。此信息可能发生变化。经TE确认符合欧盟RoHS的产品编号，产品均质材料中铅、六价铬、汞、PBB、PBDE、DEHP、BBP、DBP和DIBP的最大浓度不超过0.1%，镉的最大浓度不超过0.01%或符合指令2011/65/EU(RoHS2)及其修订指令规定的豁免。根据2011/65/EU指令要求电子电气产品需要进行CE标识。元器件产品通常无需进行CE标识。经TE确认符合欧盟ELV指令的产品编号，产品均质材料中，铅、六价铬和汞的最大浓度不超过0.1%，镉的最大浓度不超过0.01%（按重量计算），或符合指令2000/53/EC(ELV)附录中规定的豁免。关于欧盟REACH法规，TE目前提供的此产品编号的物品中高度关注物质(SVHC)的信息是基于欧洲化学品管理局(ECHA)最新发布的“物品中物质的要求指南”，链接如下：<https://echa.europa.eu/guidance-documents/guidance-on-reach>

配套部件

<p>TE 产品编号 1-104479-0 SHORT POINT CONT 30 DPLX STMPD LF</p>	<p>TE 产品编号 1-104481-1 SHORT POINT CONT 30 DPLX STMPD LF</p>	<p>TE 产品编号 1-104481-0 SHORT POINT CONT 15 DPLX STMPD LF</p>	<p>TE 产品编号 104479-9 SHORT POINT CONT 15 DPLX STMPD LF</p>
<p>TE 产品编号 1-104480-7 SHORT POINT CONT PLTD SN</p>	<p>TE 产品编号 104480-4 SHORT POINT CONT 30 DPLX STMPD</p>	<p>TE 产品编号 1-104480-3 SHORT POINT CONT 30 DPLX STMPD LF</p>	<p>TE 产品编号 104479-2 SHORT POINT CONT PLTD SN-PB</p>
<p>TE 产品编号 104479-8 SHORT POINT CONT PLTD SN</p>	<p>TE 产品编号 1-104480-2 SHORT POINT CONT 15 DPLX STMPD LF</p>	<p>TE 产品编号 104480-2 SHORT POINT CONT PLTD SN-PB</p>	

该系列中的其他产品 | AMPMODU IV/V

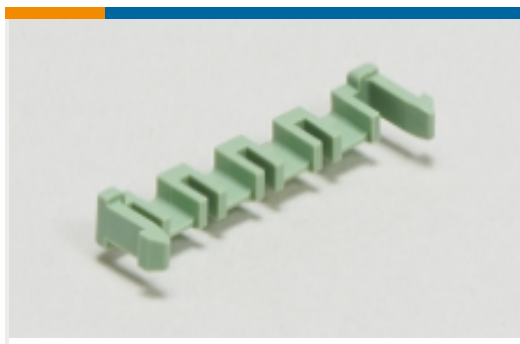

PCB 插销、锁和固定器(9)



PCB 连接器安装(1)

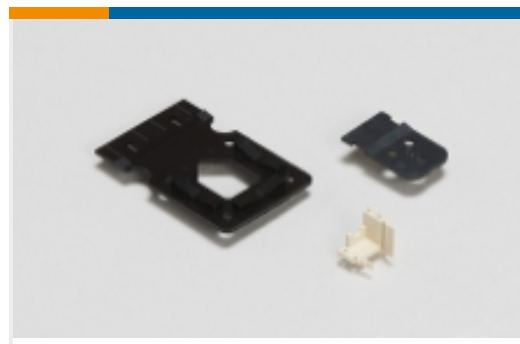

PCB 连接器应力消除(3)

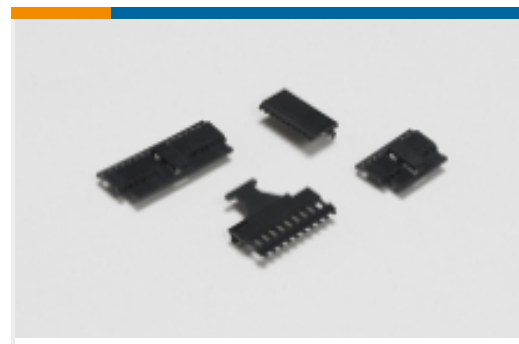

PCB 连接器盖(18)



PCB 连接器键控(6)



插入和拔出工具(4)

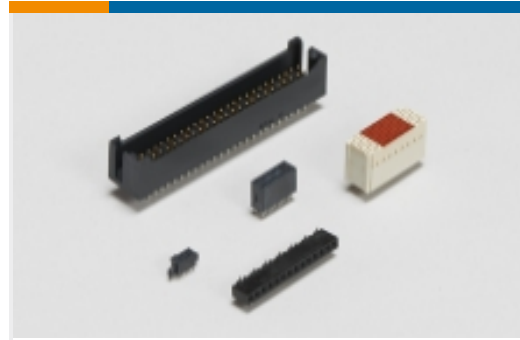

板对板接头和插座(937)



板对板连接器端子(6)



标准矩形连接器(8)



汽车接头(2)



汽车连接器护套(4)



矩形连接器壳体(5)



线到板连接器组件和护套(472)



线到板连接器端子(328)

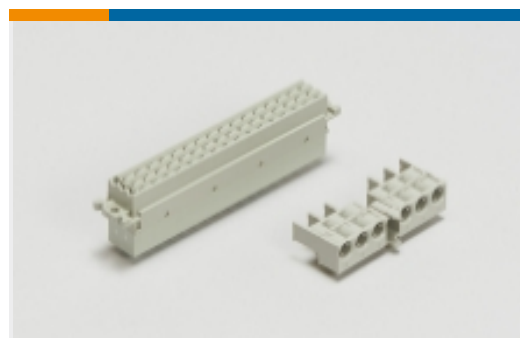

背板连接器壳体(1)

客户还购买了



TE 产品编号1-1757819-0
AMPLIMITE,ASY,PLUG,STD,109,ZN,5,
CT

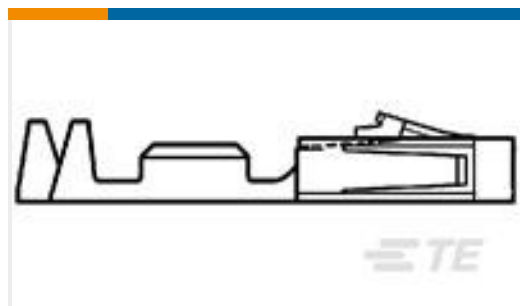

TE 产品编号1-104480-7
SHORT POINT CONT PLTD SN

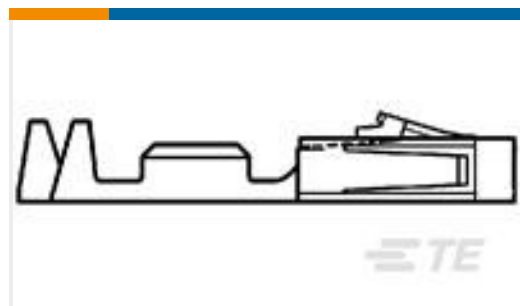

TE 产品编号104480-2
SHORT POINT CONT PLTD SN-PB



TE 产品编号1-1393255-3
W93-X112-50=M6/M7/M9/W6/W7



TE 产品编号1-104482-4
32 SHORT PT RCPT HSG DR .100CL



TE 产品编号1-1757823-1
AMPLIMITE,ASY,PLUG,STD,90,ZN,5,CT

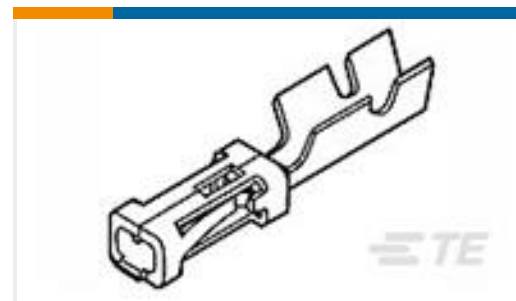

TE 产品编号1-87523-9
MOD IV RECP LP

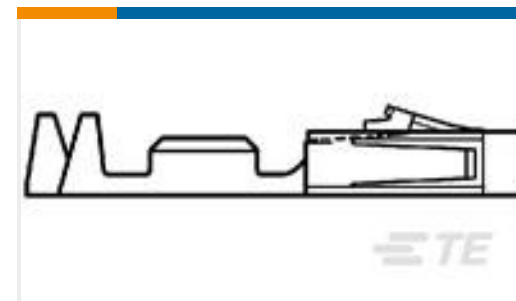

TE 产品编号104479-3
SHORT POINT CONT 15 DPLX STMPD



TE 产品编号NB12982001
RNF-100-1/2-WH-STK

文档

产品图纸

[40 SHORT PT RCPT HSG DR .100CL](#)

英文版本

CAD 文件

[3D PDF](#)

3D

下载查看

[ENG_CVM_CVM_1-104482-8_H.2d_dxf.zip](#)

英文版本

下载查看

[ENG_CVM_CVM_1-104482-8_H.3d_igs.zip](#)

英文版本

下载查看

[ENG_CVM_CVM_1-104482-8_H.3d_stp.zip](#)

英文版本

下载CAD文件代表我接受和同意 [使用条款](#)。

数据表/目录页

[AMP MODU_INTERCONNECTION_SYSTEM_SECTION5_CONT](#)

英文版本

产品规格

[应用规格](#)

英文版本